



7" Video kaputelefon SD kártya rögzítéssel



CIKKSZÁM: ME-RD7W4D

Köszönjük, hogy az általunk forgalmazott terméket vásárolta!

Termék leírása

A 7"-os (18cm-s) képernyővel rendelkező készülék kültéri, beltéri egységből és egy hálózati adapterből áll. A rendszer használható monitorozásra, kaputelefonként, és kapunyitásra, valamint képrögzítésre. Használható családi házban, szállodákban, irodában, ahol szükség van kényelemre és biztonságra.

Műszaki adatok

Beltéri egység	
Képernyő mérete	7" / 18 cm
Felbontás	800 (v) × 480 (f)
Hasznos terület	154.08 (v)×86.58 (f)mm
Pixel mérete	0.0642(v)×0.1790(f)mm
Monitor ház mérete	182(W)X133(H)X19.5(D)mm
Hálózati adapter	AC 100-240V 50Hz/60Hz
Adapter bemeneti feszültsége	AC 100-240V 50Hz/60Hz
Kimeneti feszültség	DC 12V 1A
Megfigyelési idő	60s ±10%
Beszélgetési idő	120s ±10%
Legnagyobb távolság (vezeték hossz.)	50m (4×0.75mm ²)
Teljesítmény igény	Készenlét <3W, működés <5W
Működési hőmérséklet tartomány	-20°C~+50°C
Relatív nedvességi tartomány	10%~90% (RH)
Kültéri egység	
Éjszakai üzemmód	Infra LED-ekkel
Működési hőmérséklet tartomány	-20°C~+50°C
Megvilágítás	0.1 LUX-tól
Kép felbontás	700 TV sor (CMOS)
Látószög	110° széles (CMOS)
Méret (esővédővel)	44.5 (sz)X 124.5 (ma) X 42 (mé) mm
Méret (esővédő nélkül)	40 (sz) × 120 (ma) × 29.5(mé) mm

Jellemzők

- 7" TFT digitális képernyő.
- Kézi beszélő nélküli interkom működés
- Kisméretű, nyomógombos képernyő.
- Interkom lehetőség a fő és másod monitor között. (opcionális)
- Video rögzítése DVR nélkül, automatikus fotó készítés, a tárolás max 32G SD kártyán történik a beltéri egységben
- Kisméretű kültéri egység kivitel, IP44 vízálló
- Elektronikus kapuzár vezérlés (nem szükséges külön vezeték)
- Kültéri monitorozás lehetősége.
- Szín, fényerő, csengődallam, beszélgetési hangerő beállítási lehetőség.
- Éjjellátó kamera
- Több beltéri egység esetén interkom funkció
- 12V adapter mellékelve
- 16 különféle csengetési dallam
- Két további beltéri egys. még egy kültéri és két kamera bővítési lehetőség (opcionális)

A készlet tartalma

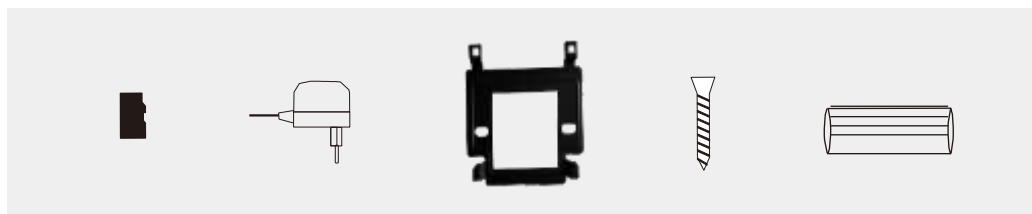

Beltéri egység	1 db
Kültéri egység	1 db
Kültéri esővédő keret	1 db
Adapter 12V/1A	1 db
Beltéri fali tartó konzol	1 db
Típli, csavarok	1 csomag

A rendszer telepítése

A. Beltéri egység felszerelése

1. Csavarozza fel a konzolt a falra
2. Akassza fel a konzolra a beltéri egységet – azután, hogy a csatlakozókat már bedugta a hátsó aljzatokba. Az adaptert csak a kültéri üzembe helyezésekor csatlakoztassa a beltérihez.

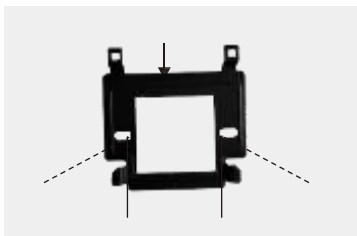

B. Kültéri egység felszerelése

1. Rögzítse az egységet kb. 1.4 -1.7 m magasan a földtől, úgy, hogy lehetőleg ne érje napfény a kamerát

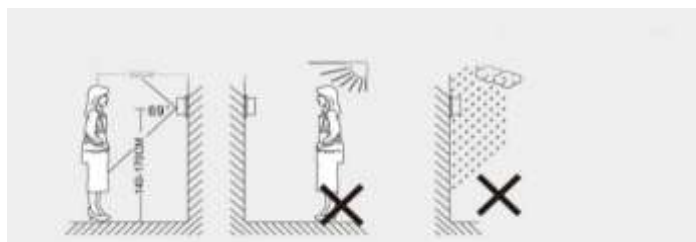

2. Fúrja ki a műanyag típlik számára megfelelő lyukakat a falban, rögzítse az esővédő keretet a falra.
3. Kösse be a vezetékeket a mellékelt vezetékezési rajz szerint.
4. Rögzítse a kültéri egységet az esővédő keretben a csavarral!

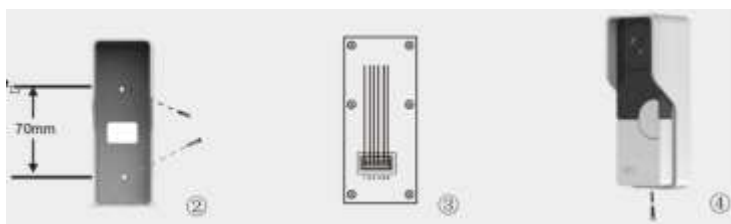

Vezetékezési rajz

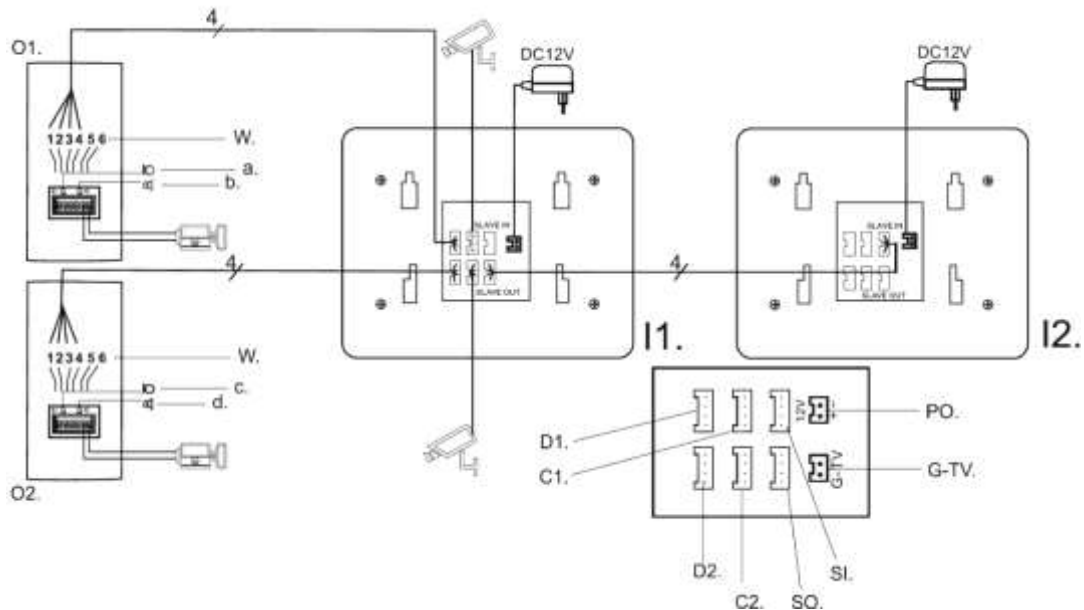

Jelmagyarázat:

O1-O2 = Kültéri egységek

I1-I2 = Beltéri egységek

a,c = Kültéri mikrofon hangerő szabályzója,

b,d = Kültéri hangszóró hangerő szabályzója

Kültéri sorcsatlakozó bekötése:

1. Interkom (hang) vezeték
2. Közös/földvezeték
3. Video vezeték
4. Tápvezeték
5. Zár + vezeték
6. Zár - vezeték

D1, D2 = Kültéri egység(ek) csatlakozója

C1, C1 = Kamerák csatlakozója (opcionális)

SI, SO = Második ,harmadik beltéri csatlakozója (felfűzve SO --> SI)

PO = 12V táp csatlakozása

G-TV = Nem használt

Összekötő vezeték információk

Amennyiben a kültéri egység kb 10m-re van a beltéritől, akkor 4 x 0,3mm² vezeték megfelelő. 10-30m között 4 x 0,5mm², 30-50m között 4 x 0,75mm² keresztmetszetű vezeték szükséges. A kültéri egységen 1-2-3-4 csatlakozásokat a beltéri 1-2-3-4 –ez vezetékéhez kell csatlakoztatni, az itt lévő 5-6 csatlakozáshoz a kapunyitó elektromágnes/áramkört kell kötni, ez a vezeték 2x1.0 mm² legyen

A beltéri egység használata, kezelő gombjai

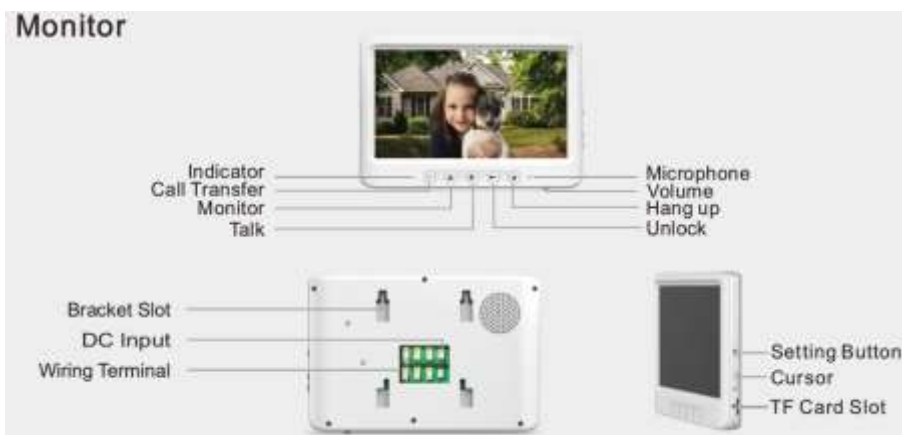

Magyarázat:

Előlapon

Indicator =	Bekapcsolást jelző LED
Call Transfer =	Hívás átadás a második beltéri felé
Monitor =	Monitoring/megfigyelés bekapcsolása
Talk =	Beszélgetés megkezdése
Unlock =	Bejárati zár nyitása
Hang up =	Kapcsolat befejezése

Alul:

Volume = Hangerő gomb

Oldalt

Setting button =	Beállító gomb
Cursor =	Léptető gomb (+/- irányban --> Fel/Le)
TF Card slot =	SD kártya helye

Hátul

Bracket slot =	Fali konzol helye
DC Input =	12V csatlakozás helye
Wiring terminal =	Kültéri egységek csatlakozása

Kültéri egység

Magyarázat::

Esővédő keret	→
Éjszakai megvilágító LED-ek	→
Kamera lencséje	→
Mikrofon	→
Hívógomb	→
Hangszóró	→

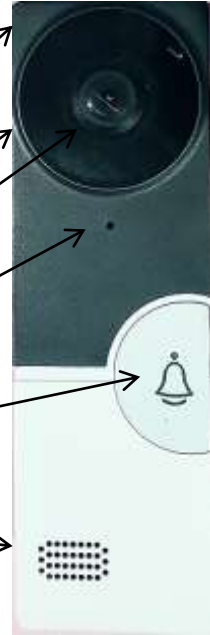

Biztonsági javaslatok

- A beltéri egységet úgy szerelje fel, hogy hőforrásoktól (kályha, sütő stb.) távol legyen, ne érje napfény és a környékén ne legyen magas a páratartalom.
- Ne telepítse TV, vagy más erős elektromos erőterrel rendelkező készülék közelébe, ami megzavarhatja a működését.
- Ne érintse a készüléket nedves kézzel!
- A készüléket óvja ütéstől, leejtéstől, sérülésektől!
- A kamerát csak tiszta, puha ronggyal törölje át, ne használjon vegyszereket, higítót, más korrozív folyadékot.
- Védje a kamerát a közvetlen napsugárzástól!
- Ha a kamera közelében autó vagy motorkerékpár megy el, a képen esetenként zavar jelenhet meg a rádióinterferencia miatt!

Használati utasítás, működési leírás

A készülék használata, ha valaki becsenget:

A látogató megnyomja a csengőgombot



Csengőhang hallatszik kint és bent

A látogató képe megjelenik a beltéri egységen

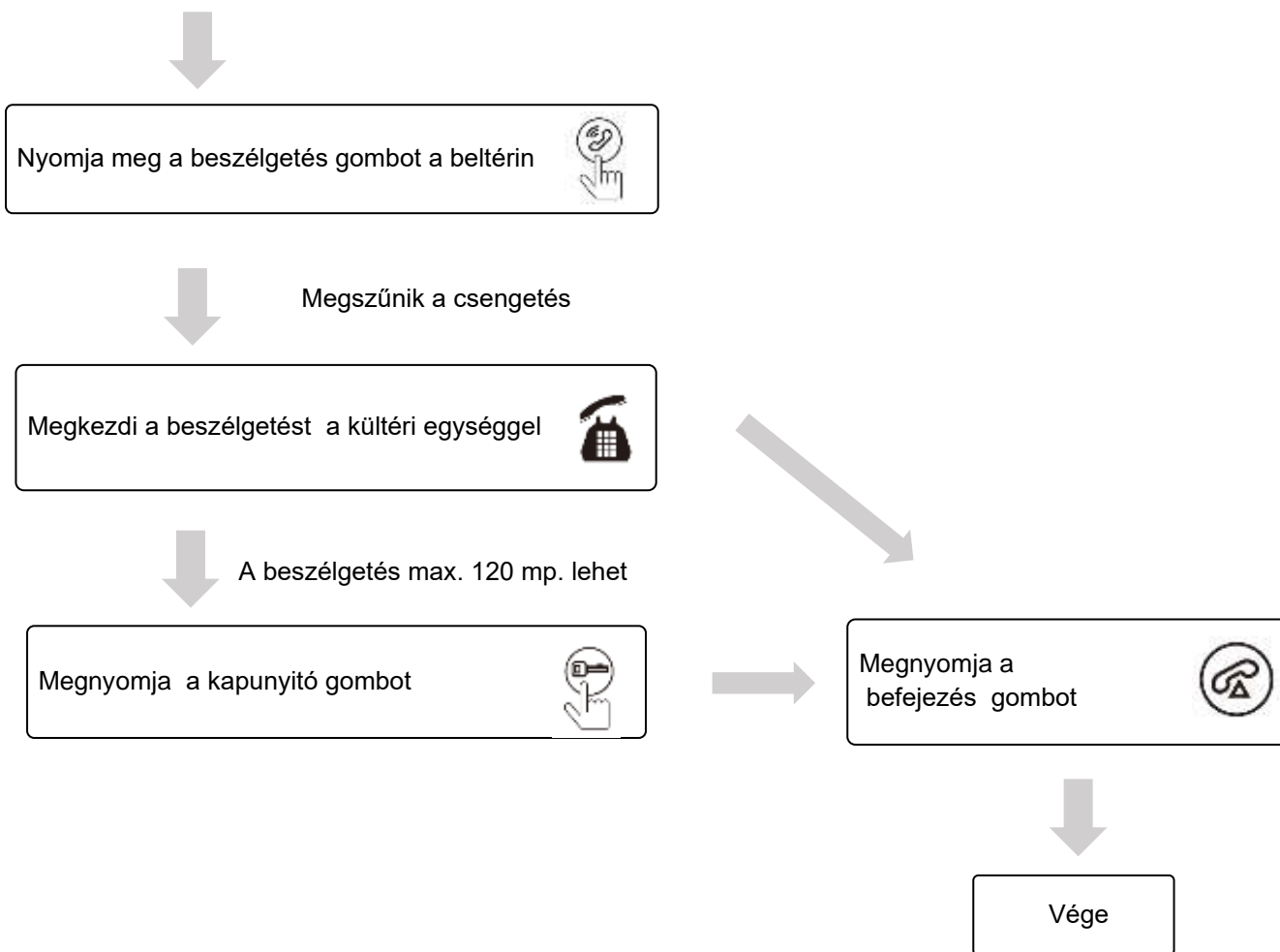

Információ:

- Ha a felvétel „record” azaz video rögzítés állapotra van állítva, a felvétel azonnal elindul, ha valaki megnyomja a csengőgombot. A “⚙️” gomb megnyomásával, a felvétel kézzel is elindítható. Egy felvétel 14 mp-ig tart.
- Fotó „snapshot” módban: A csengőgomb megnyomásakor azonnal készít egy képet, az “⚙️” Gombbal további felvétel készíthető.
- Monitorozás üzemmódban hallható a kültéri egység hangja, de ha beszélni kíván, nyomja meg a 🗣️ gombot, s ha kell, a 🔑 gombot a kapunyitásához.

Monitorozás

A készülék készenléti állapotban, csak a gombok világítanak.

Megjegyzés: A beállításoknál csak a DOOR1 van „open” azaz aktív állapotban!

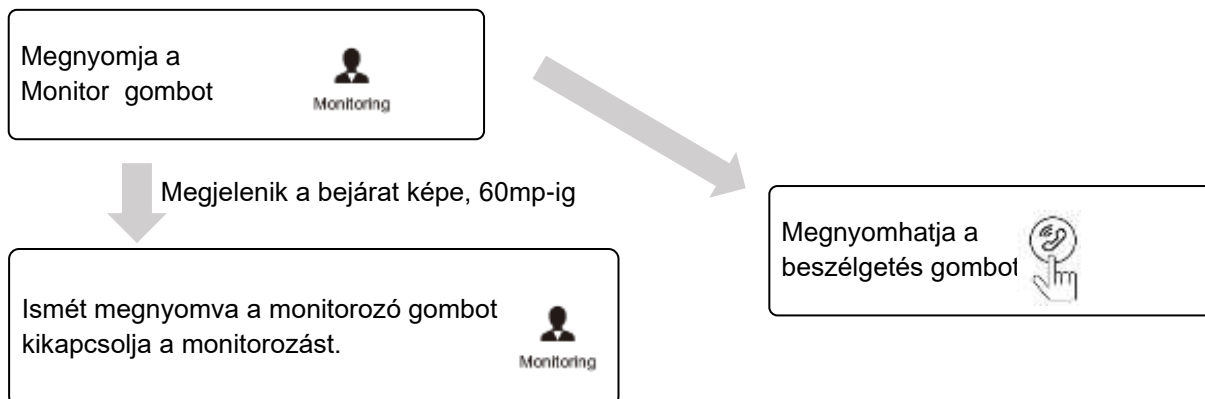

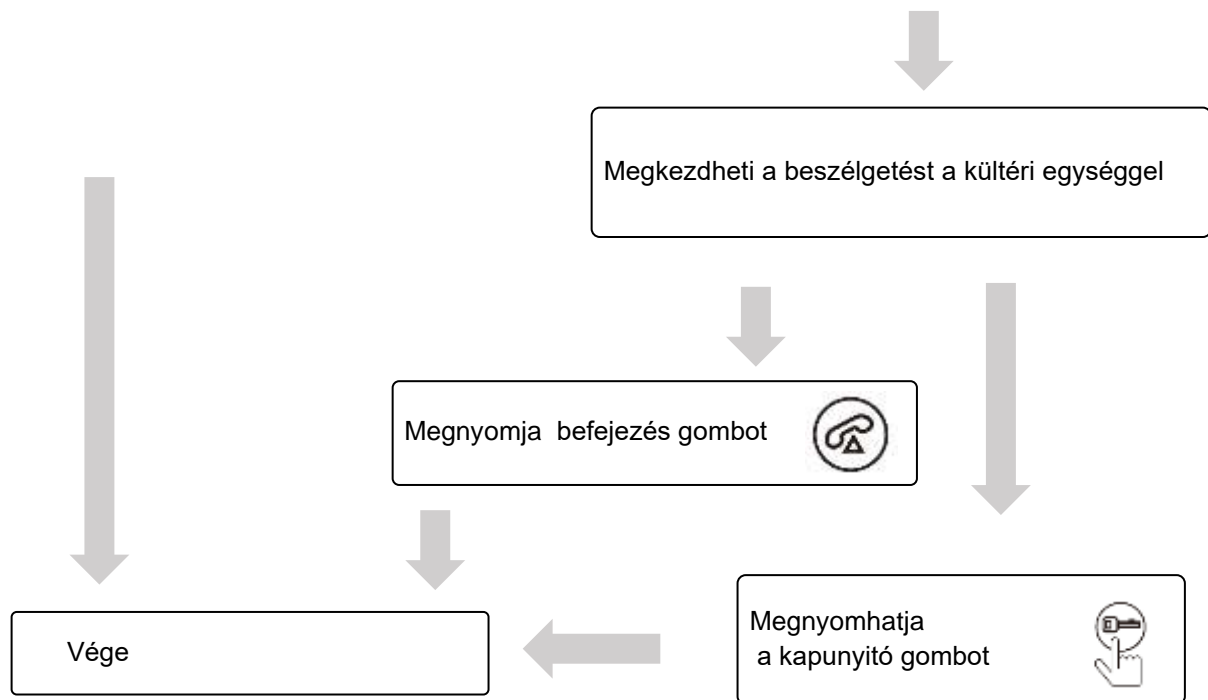

Figyelem!

- Ha csak egy kültéri egységet használ, és egy kültéri kamerát, ezt be kell állítani a „beállítások” menüben: DOOR2, CAM2 „close”, így a monitor gomb léptetésekor csak az 1. sz kültéri egység (és beállítástól függően) az 1. sz kültéri kamera képe jelenik meg!
- Két beltéri egység esetén mindig ugyanaz a kép jelenik meg mindkét monitoron (ha a másodikkal is monitorozni kíván)!
- Ha éppen monitorozó üzemmódban becsönget valaki, a készülék átmegy hívásjelzés üzemmódba, megjelenik a látogató képe, és csengetés hallatszik. A beszélgetés gombot megnyomva felvehetjük a hívást, beszélhetünk a látogatóval.
- Monitorozó üzemmódban a “⚙️” gombot megnyomva bármikor – a beállítástól függően - video vagy fényképfelvételt készíthetünk a megjelenő képről. A felvétel maximum 14 mp. egyszerre.

Menü kezelés - programozás

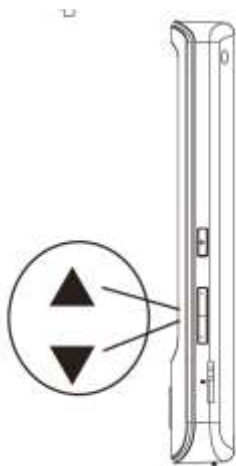

Figyelem! A “⬆️” gomb 2 állású és több funkcióval rendelkezik, az üzemmódtól függően:

- Készenléti módban, ha megnyomja: “⚙️” gombot egyszer, akkor a főmenübe jut. Ezután a “⬆️” gombot fe-le léptetve válthat az almenük között. A “⚙️” gombot ismét megnyomva léphet be a kiválasztott almenübe.

Az almenüben a “⬆️” gombbal választhatja ki a kívánt beállítást, értéket. A beállítást, “⚙️” gombbal kell jóváhagyni!

- A főmenüben a „RETURN” ikonra lépve megnyomva a “⚙️” gombot, kilép a menüből, és a készülék visszatér a készenléti állapotba.

- Ha a felhasználó bármelyik lépésnél abbahagyja a műveletet, és 1 percig nem változtat semmit, a készülék automatikusan visszatér a készenléti állapotba.

Ha készenléti állapotban megnyomja a gombot, az alábbi képen látható főmenü jelenik meg:



Rendszer jellemzők beállítása

Válassza ki a főmenüben a "⬇" gombbal a „System” menüpontot, majd a "⚙" gombbal lépjen be a menübe. A menü az alábbiakat tartalmazza:



A „Language” a választható nyelveket tartalmazza, a „Time” az idő és dátumbeállítását teszi lehetővé,



A „ System” almenüben tudja az újonnan behelyezett SD kártyát megformázni

A [Format SD] sorban lévő "☑" ikonra kattintva jóváhagyja a műveletet a "⚙" gombbal.

Figyelem! Az SD kártya min. Class10 típusú legyen, a megfelelő működés érdekében.

A [Reboot] sorban lévő "☑" ikonra kattintva jóváhagyva az újraindítást a "⚙" gombbal.

Hangjellemzők beállítása

Ebben a menüben a csengetési dallamot és a csengetés hangerejét állíthatja be.

A főmenüben léptesse a kurzort a „Ring” menüpontra, és nyomja meg a "⚙" gombot, hogy

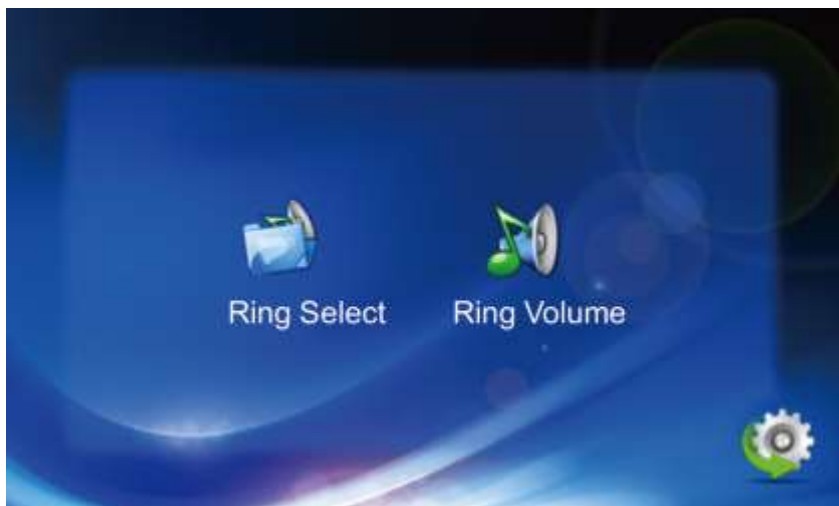

A „Ring” menübe jusson. Itt léptesse a kurzort a „Ring Select”-re és nyomja meg a " * " gombot. Itt kiválaszthat 12-féle dallamból egyet, amit a kapucsengő megnyomásakor hallani kíván.

A [Return] gomb megnyomásával léphet ki a menüből.

A „Ring Volume” almenü pontba a " * " gombbal léphet be. Itt különféle időszakokhoz különféle csengetési hangerőt állíthat be. A hangerőt 10 lépesben lehet meghatározni, a csengetés idejét pedig 15-60 mp-ben adhatja meg (utolsó oszlop).

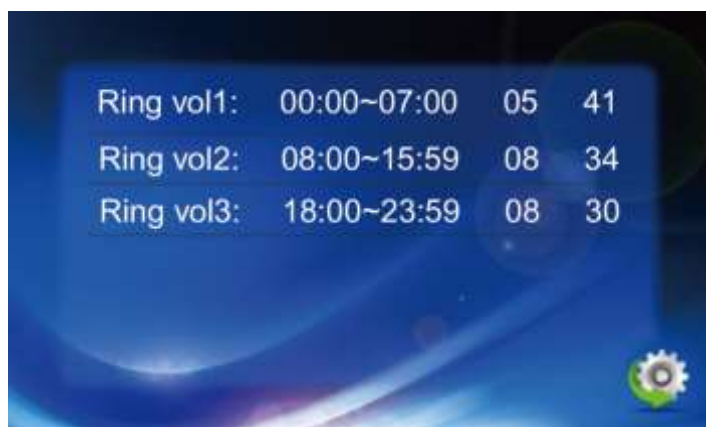

Ebben a menüpontban csak a belső elektronika hangerejét állíthatja be, emellett a készülék oldalán lévő hangerőszabályozóval állíthatja be a hangszóró teljes hangerejét.

Beltéri egység beállításai, MODE menüpont.

Léptessen a főmenüben a „Mode” menüpontig, és nyomja meg a " * " gombot.



Ebben az almenüben beállíthatja a a beltéri típusát (1 beltéri esetén „Master”)

(Slave, és Door2 csak több kül/beltéri esetén szükséges).

Állítsa be a „Door1 unlock time” sorban a kapuzár nyitási idejét (02-10 mp között).

A legelső sorban beállíthatja, hogy videót (Record) vagy fotót (Snapshot) készítsen a kamera a látogatókról.

A [Return] gomb megnyomásával léphet ki a menüből.

Alarm paraméterek (Ennél a szettnél nem használatos)

Színbeállítások

A főmenüben léptessen a „Color” ikonra és nyomja meg a " ⚙️ " gombot, ekkor léphet be a fény és színbeállítási almenübe. Az Ön készülékénél csak a Door1 beállítására lehet szükség.



A " ⬆️ " gombot használva léptethet a „Door1” ikonra, majd a " ⚙️ " gombot megnyomva a beállítási menübe jut:



Itt beállíthatja: a fényerőt (0-25-ig, gyári beállítás 25)

a kontrasztot (0-25-ig, gyári beállítás 25)

a színtelítettséget (0-25-ig, gyári beállítás 25)

A [Return] gomb megnyomásával léphet ki a menüből.

A felvételek visszajátszása

A felvételek lejátszásához a főmenüben a „Files” menüponthoz lépve juthat. Az ikonra érve nyomja meg a " ⚙️ " gombot. Ekkor az alábbi képenyő jelenik meg:



A „Record Files” a felvett videókat, a „Snapshot files” a fotókat tartalmazza. A Record Filesre kattintva a " ⚙️ " gombbal, a felvett fájlok listája jelenik meg.



A video felvételek között a " ⬆️ " gombbal léptethet fel-le léptetni, a kiválasztott file pirosban jelenik meg, majd a " ⚙️ " gombot megnyomva egy további menüben választhatja ki, hogy lejátszani [Play], vagy törölni [Delete] kívánja a fájlt, esetleg az összeset [Delete all].

A lejátszás üzemmódból a [Return] ikonra lépve a " ⚙️ " megnyomásával léphet ki. A fotók megnézéséhez lépjen a „Snapshot Files” ikonra kattintson a " ⚙️ " gombbal.



Ezután megjelenik a felvett képek listája. A felvételek között a gombbal léptethet fel-le léptetni, a kiválasztott file pirosban jelenik meg. A gombot " ⚙️ " megnyomva egy további menüben választhatja ki, hogy megnézni [Play] lejátszani, vagy törölni [Delete] kívánja a képet, esetleg az összeset [Delete all].

A lejátszás üzemmódból a [Return] ikonra lépve a " * " gomb megnyomásával léphet ki.

Megjegyzés a menü használatához: Az egyes lépéseknél az " * " gomb ismételt megnyomásával is visszaléphet az előző funkcióra, vagy használhatja a menüből való visszalépésre a  gombot az előlapon!

Figyelem!

- A készülék sérülését elkerülendő, az adaptert is rögzítse a fahoz/aljzathoz!
- Óvja az adaptert a fali konnektorból való véletlen kihúzás/kiesés ellen!
- Az adaptert csak akkor csatlakoztassa a hálózathoz, ha már a csatlakozókábel a beltéri egységbe be van dugva!

Hibakeresés, felmerülő hibák

Probléma: Nincs kép/hang

Ellenőrizze a csatlakozásokat, kötéseket, hogy üzembiztosak-e?
Ellenőrizze, hogy nincs-e a kamera előtt valami tárgy!

Probléma: Kép van, hang nincs

Ellenőrizze a csatlakozásokat, kötéseket, hogy üzembiztosak-e?
Ellenőrizze, hogy nincs-e a kamera előtt valami tárgy

Probléma: Csöngetés után nincs hangkapcsolat

Ellenőrizze, hogy a beltéri egységen a hangerő gomb megfelelő állásban van-e?

Probléma: Nem lehet becsengetni

Lásd az első esetről.

Probléma: Nem lehet a kaput kinyitni

Ellenőrizze a mágneszár csatlakozásait
Ellenőrizze a mágneszár tápegységét, annak kötéseit!

Probléma: Nem hallani a látogatót, de a csengetés hallatszik

Nyomja meg a „Beszélgetés” gombot!
Ellenőrizze a vezeték csatlakozásokat!

Probléma: Csak kép van, de nem hallani a látogatót

Nyomja meg a „Beszélgetés” gombot! Csak a monitoring funkció még nem kapcsolja be a belső mikrofont!

JÓTÁLLÁSI JEGY

Az alábbi típusú és gyártási számú VIDEO KAPUTELEFON 7" hibamentes működéséért a 270/2020.(VI. 12.) számú rendeletével kormányrendelet, a 18/2020. (VI. 12.) ITM 49/2003. (VII. 30.) GKM 19/2014. (IV.29.) sz. NGM rendelet alapján a vonatkozó jogszabályok előírásai szerint az eladás napjától számított 12 hónapig terjedő jótállást biztosítunk. Szavatossági idő: két év.

TÍPUSSZÁM: ME-RD7W4D

ELADÁS KELTE:

PH.

ELADÓ

A jótállási kötelezettség alá tartozó és a jótállási időben előforduló hibák javítását, a tartalék alkatrészellátással egybekötött javító-szervizelőszolgáltatást:

GLOBAL EXPORT-IMPORT KFT. 1151 BUDAPEST SZÉKELY E. U. 11.

SZERVIZ TEL: +36 30 49 78758

JAVÍTÁSI SZELVÉNY

A hibabejelentés kelte:.....

A bejelentett hiba:

A hibaelhárítás módja:.....

A hibaelhárítás kelte:.....

Készülék csere esetén a jótállás új időpontja:.....

.....
Szerviz

A javítás várható időtartama: 15 nap

Amennyiben a hiba kijavításával kapcsolatban vita keletkezik, úgy a forgalmazó területileg illetékes Békéltető Testület állásfoglalását kérjük. Minden egyéb vita esetén az eladó székhely szerinti illetékes Bírósághoz kell fordulni!

FIGYELEM! A jótállás a Fogyasztó törvényből eredő jogait nem érinti. A jótállási igény a jótállási jeggyel érvényesíthető. A jótállási jegy szabálytalan kiállítása vagy a fogyasztónak történő átadásának elmaradása nem érinti a jótállási kötelezettségvállalás érvényességét.

A vásárló a fogyasztási cikk meghibásodása miatt a vásárlástól (üzembe helyezéstől számított három munkanapon belül) érvényesít csereigényt, a forgalmazó köteles a fogyasztási cikket kicserélni, feltéve, hogy a meghibásodás a rendeltetésszerű használatot akadályozza.

FIGYELEM! A vásárlónak joga van a javításra vagy cserére, illetve ha ezekre a jogosultságok teljesítésére nincsen lehetőség, úgy árendeményt kérhet, vagy elállhat a szerződéstől!

Gyártó / Importőr / Forgalmazó:
GLOBAL EXPORT-IMPORT KFT.
H-1151 BUDAPEST SZÉKELY E. U. 11.
Származási ország: Kína



Solyom Péter
ügyvezető igazgató

GLOBAL
Export - Import Korlátolt Felelősségű Társaság
1151 Budapest, Székely Elek u. 11.
Tel.: 267-6470
Fax: 267-6474
Adószám: 12303653-2-42
RAIFFEISEN BANK: 12001008-01102547-00200002
7